



ANTEPROJETO DECKS DE MADEIRA DO LAGO IGAPÓ 1

GERÊNCIA DE PROJETOS URBANÍSTICOS E EDIFICAÇÕES



SETEMBRO DE 2021



Parque Igapó



DECKS DE MADEIRA DO LAGO IGAPÓ 1
RUA AMINTHAS DE BARROS



DECKS DE MADEIRA DO LAGO IGAPÓ 1
RUA AMINTAS DE BARROS



DECKS DE MADEIRA DO LAGO IGAPÓ 1
RUA AMINTAS DE BARROS
DESENHO ESQUEMÁTICO



DECKS DE MADEIRA DO LAGO IGAPÓ 1

RUA LIMA COM BENTO M. R. NETO





DECKS DE MADEIRA DO LAGO IGAPÓ 1

RUA LIMA COM BENTO M. R. NETO



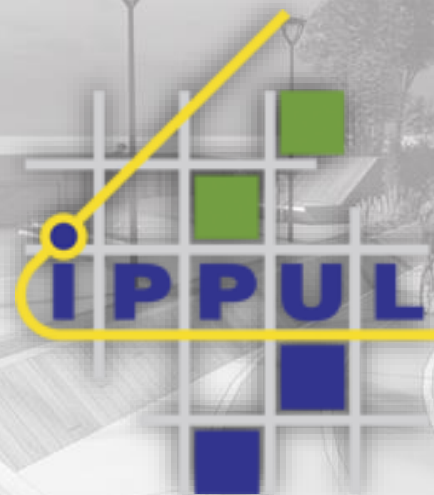

SETEMBRO DE 2021

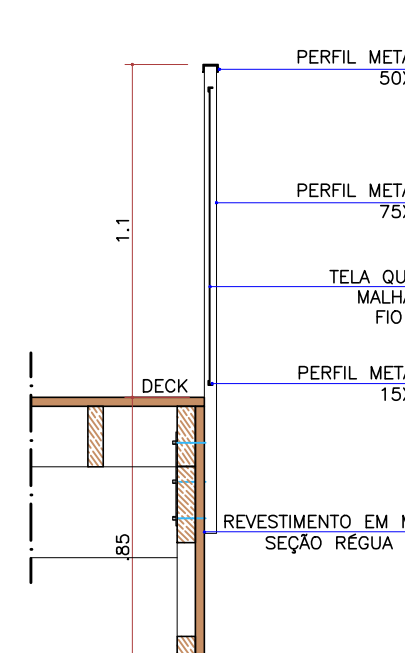
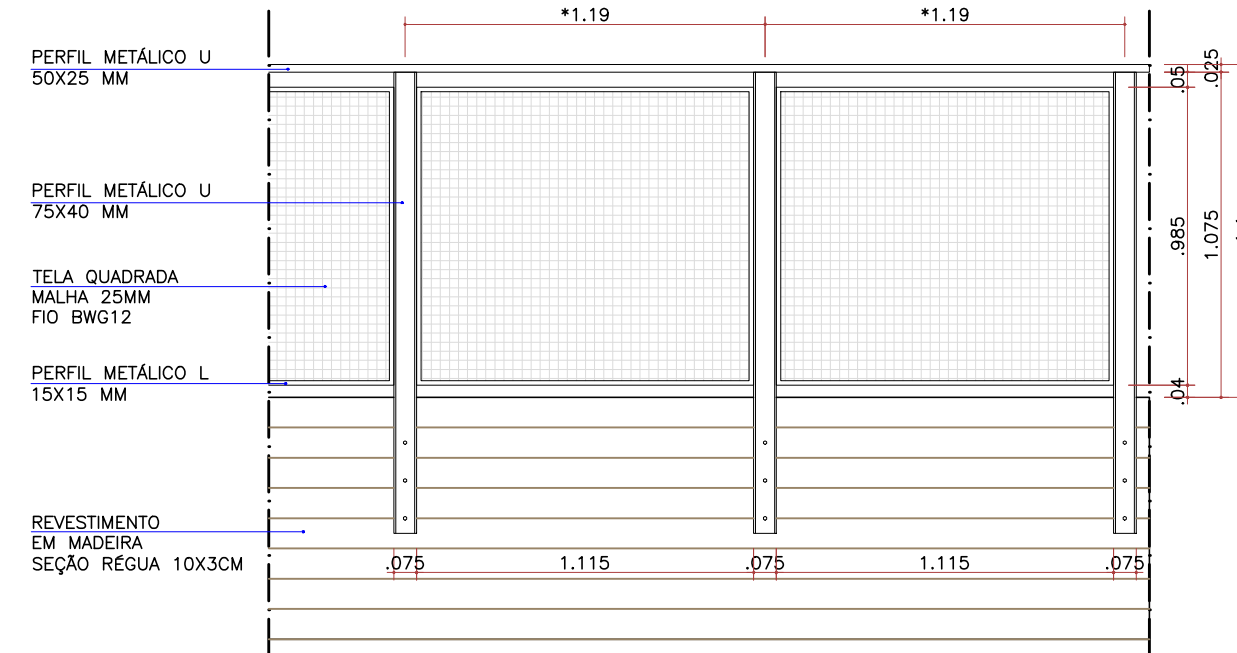
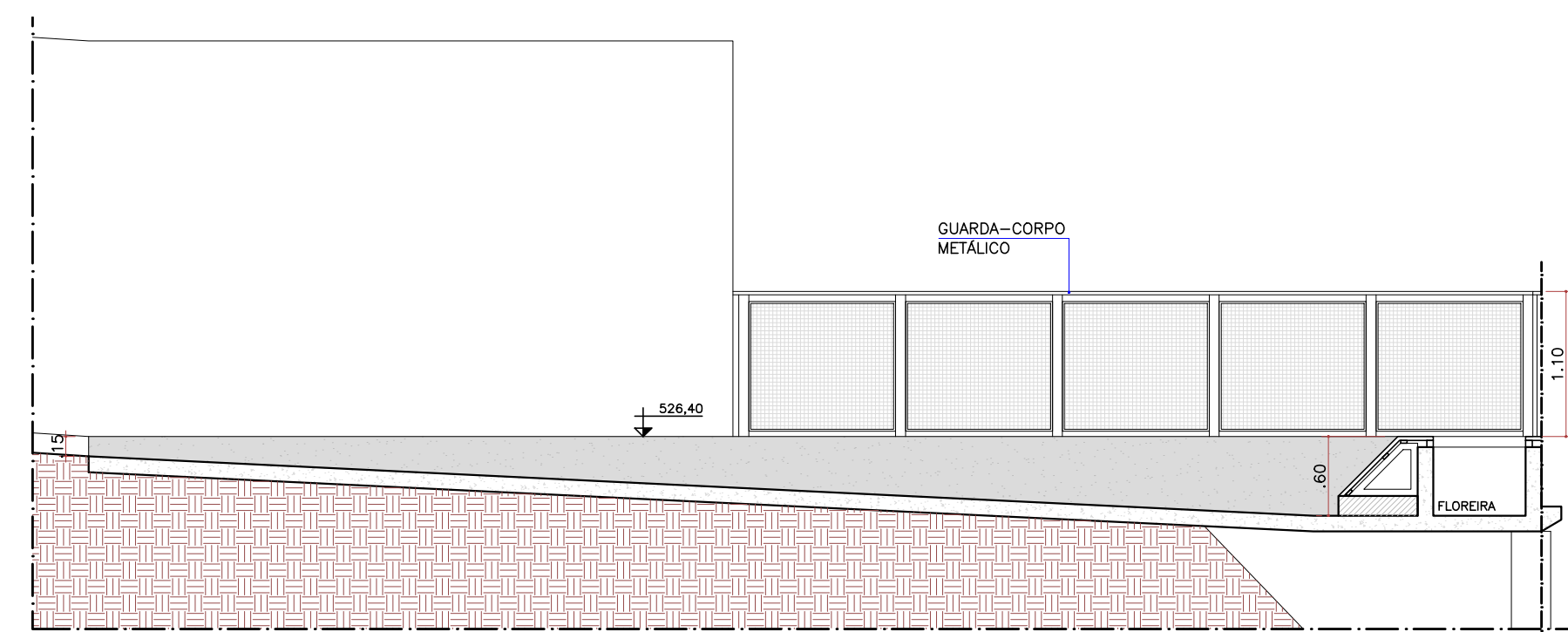
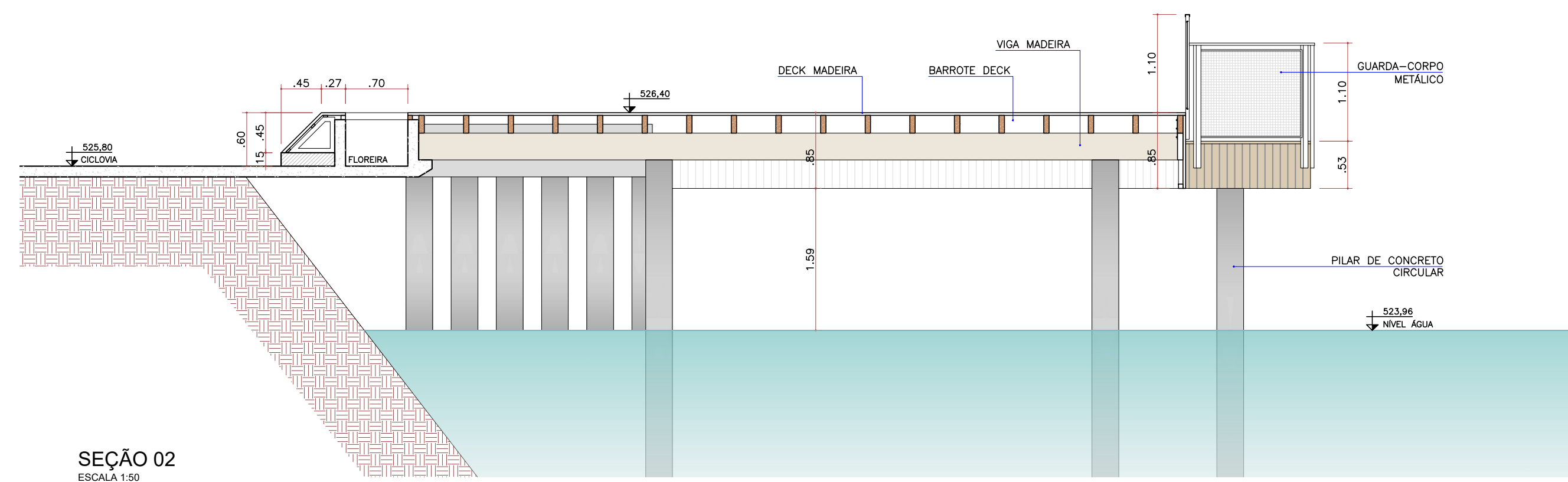
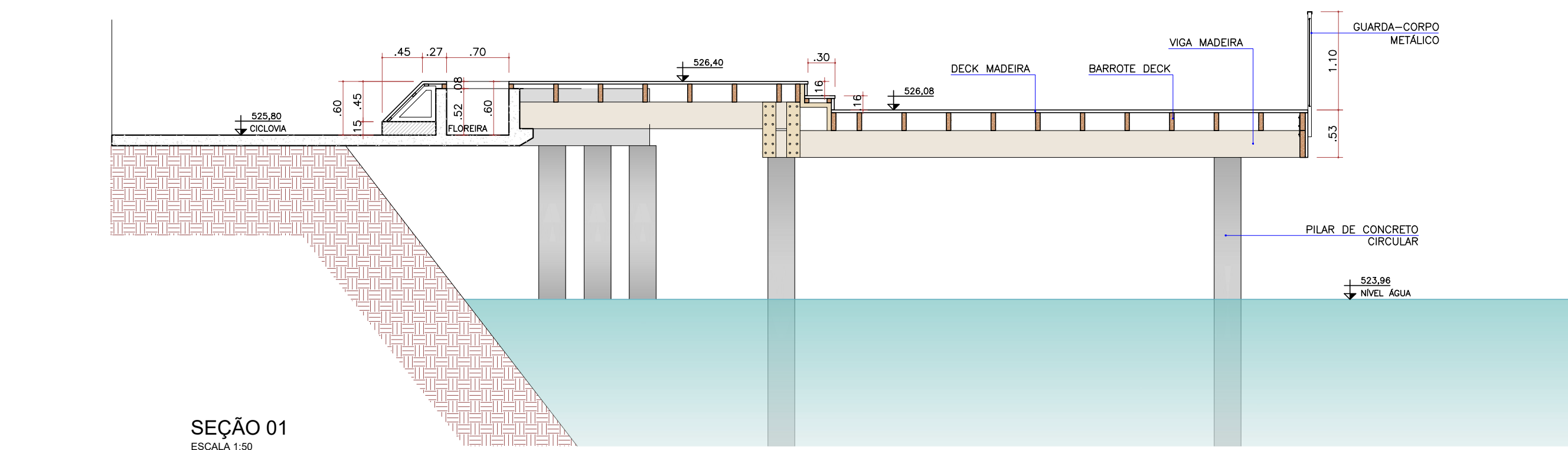

* VER COTAS DE MODULAÇÃO NA IMPLANTAÇÃO
PERFILS METÁLICOS E TELA QUADRADA COM PINTURA ESMALTE SINTÉTICO COR PRETO ACETINADO

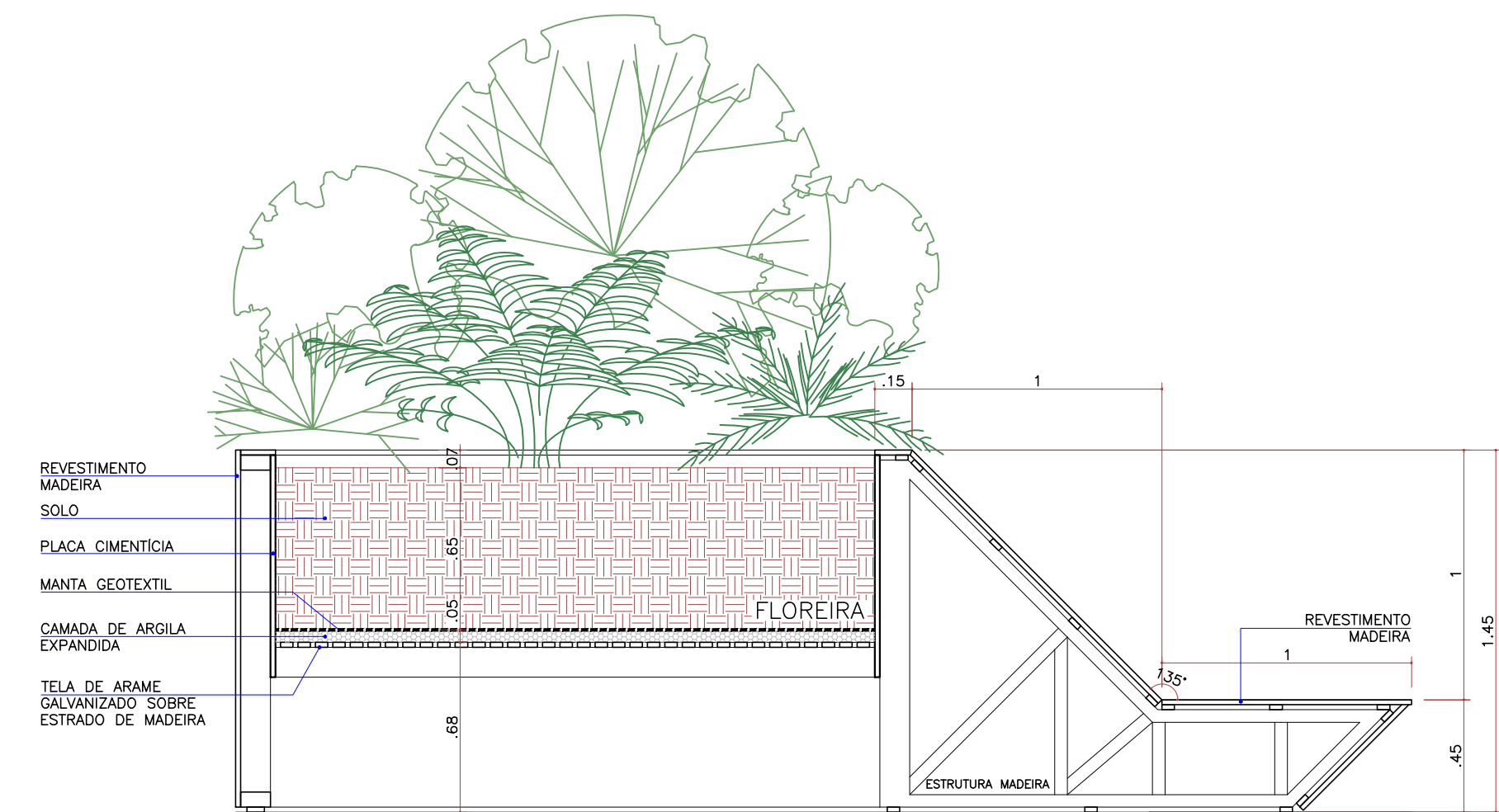

ESPECIFICAÇÃO DOS ACABAMENTOS

- REGUA PARA REVESTIMENTO DO DECK EM EUCALIPTO AUTOCLAVADO, 10CM DE LARGURA E 2CM DE ESPESURA, COM APLICAÇÃO DE STAIN COM PROTEÇÃO UV NA COR NUBIA
- PERFIS METÁLICOS COM PINTURA ESMALTE SINTÉTICO NA COR PRETO ACETINADO

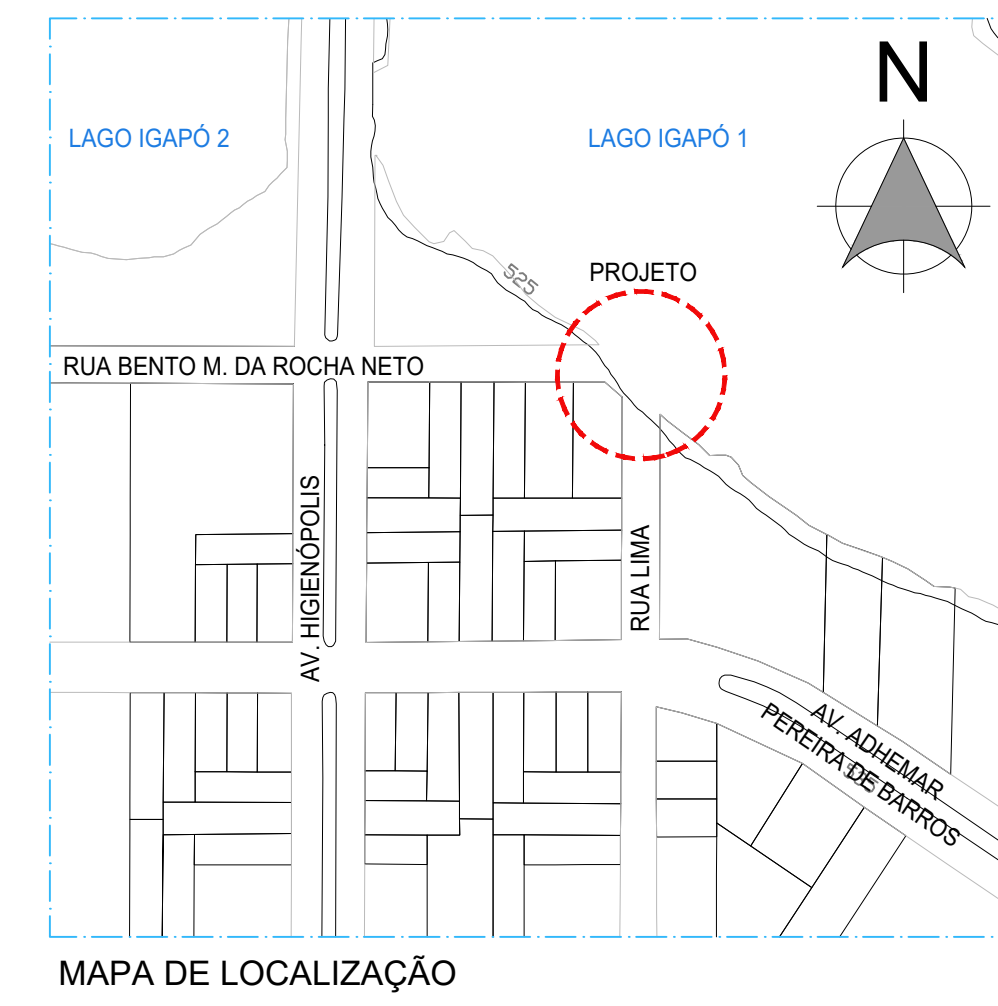
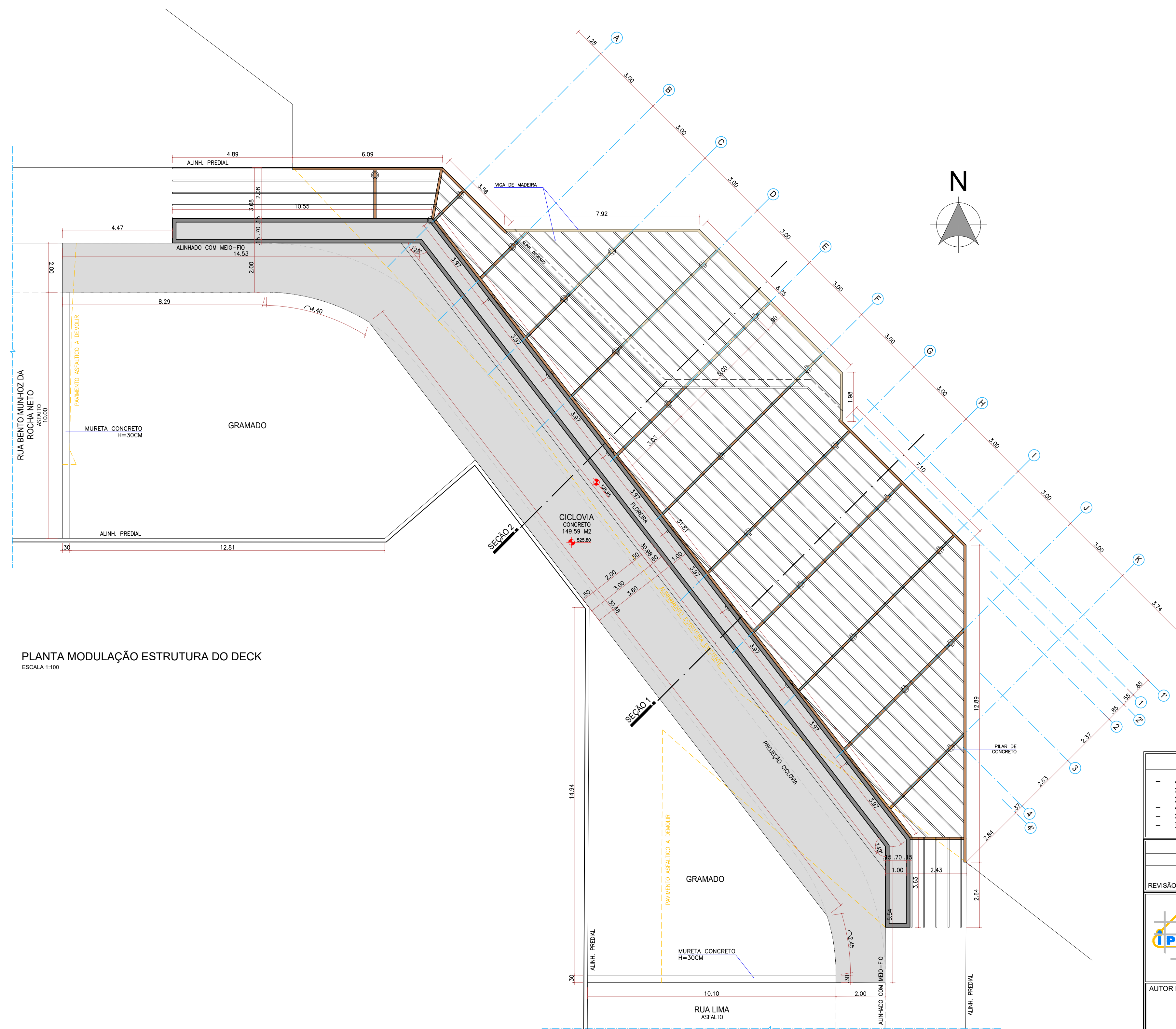
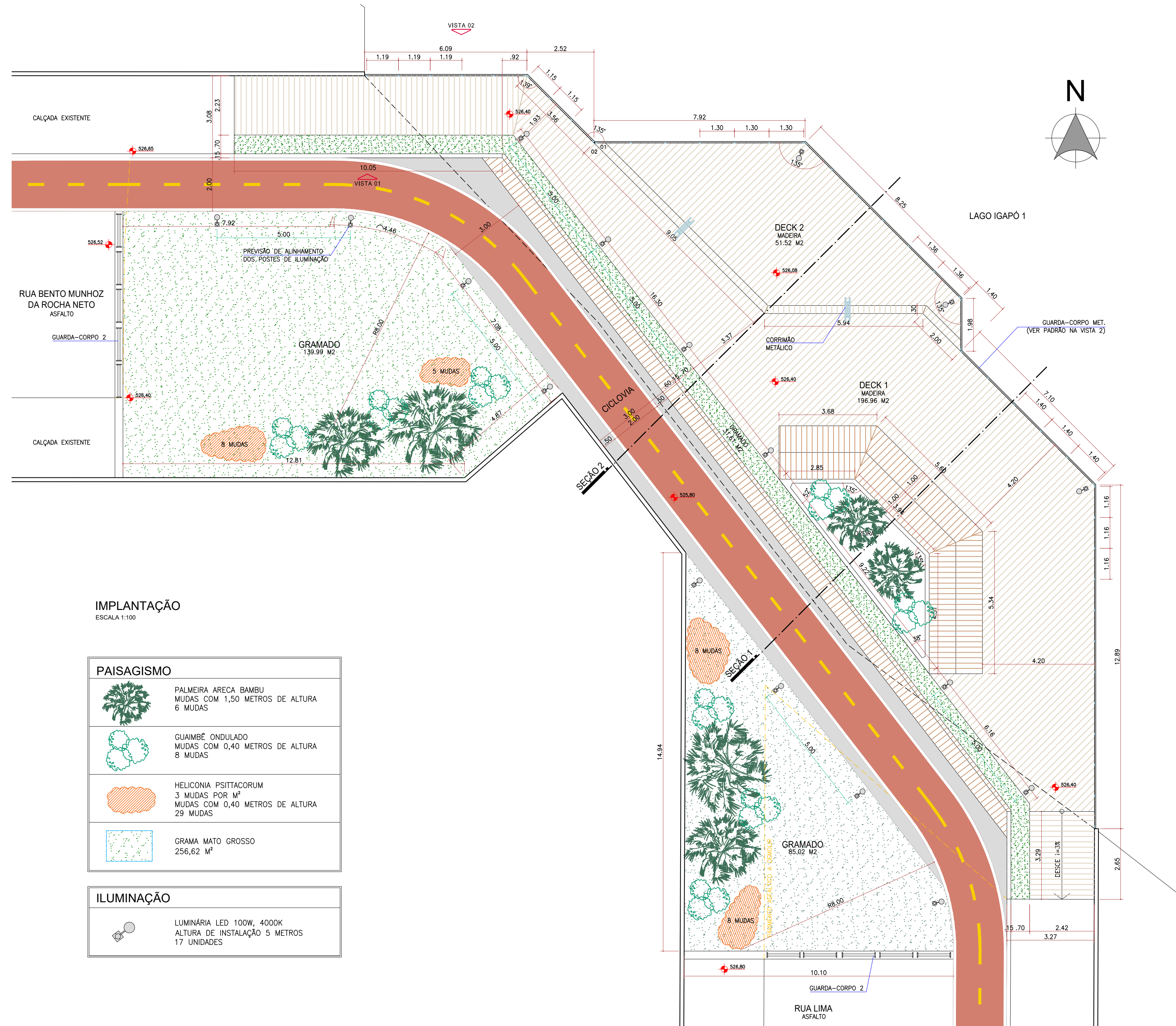
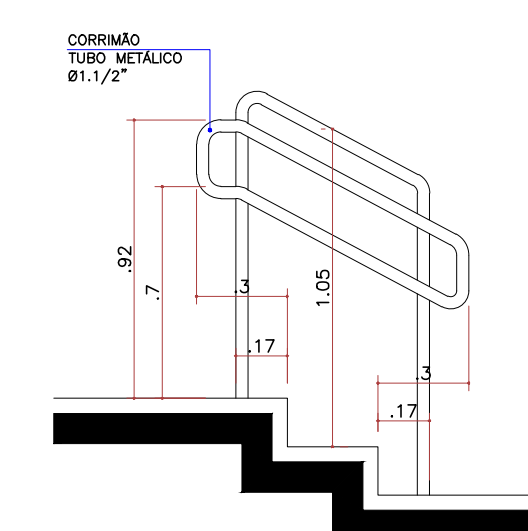
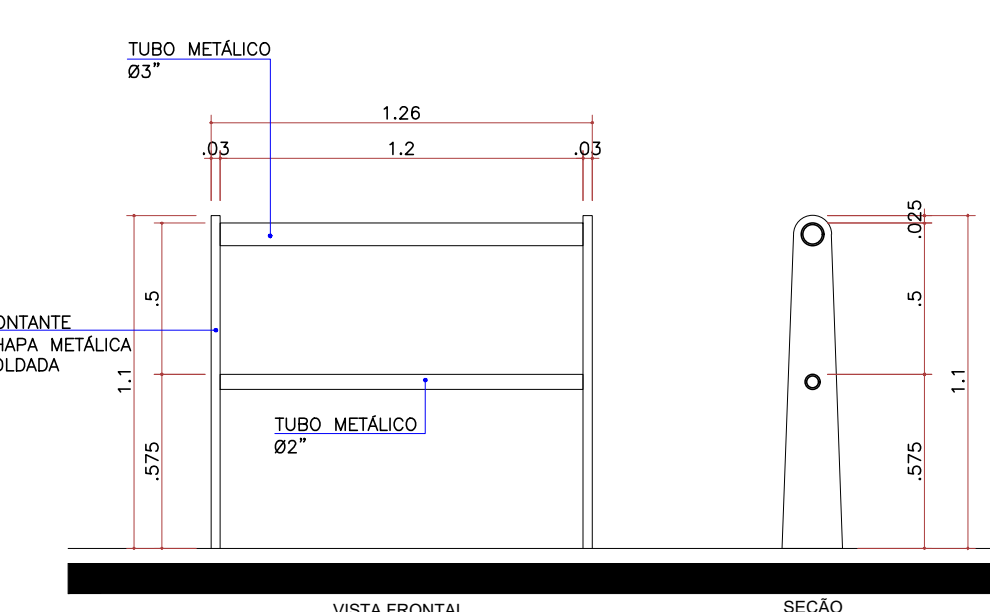

NOTAS

- AS PISTAS DE CAMINHADA TERÃO ACESSIBILIDADE PARA PORTADORES DE NECESSIDADES ESPECIAIS CONFORME NBR 9050 E SERÃO EXECUTADAS EM CONCRETO COM ACABAMENTO LISO E VASSOURADO (ANTIDERRAPANTE).
- AS COTAS PREVALECEM SOBRE O DESENHO.
- CONFIRMAR MEDIDAS IN LOCO NA ETAPA DE LOCAÇÃO DA OBRA.
- EM CASO DE DÚVIDAS OU DIVERGÊNCIAS CONTATAR O ARQUITETO.

REVISÃO	DATA	ALTERAÇÕES

INSTITUTO DE PESQUISA E PLANEJAMENTO URBANO DE LONDRIANA
DIRETORIA DE PROJETOS
Presidente: Castelo Branco, 570, Jardim Presidente (43) 3372-8400 CEP: 88061-335 LONDRIANA - PR

Dirutor Presidente Tadeu Felisberto	Gerente do Projeto Urbanismo e Edificações Sandra Mariani Trainovski	Arquiteto
Dirutor de Projeto Gilmir Domingues Pereira	Gerente de Lançamento em Campo e Apoio Robson Nasto Shimizu	RF Equipamento Projetos Urbanos (Governo) Estágio (a)

AUTOR DO PROJETO
KAZU TERUOKE SUZUKI
ARQUITETO E URBANISTA
CAU 48388-2

PROJETO ANTEPROJETO DO DECK DE MADEIRA DO LAGO IGAPÓ 1	PRANCHINA Nº: E01/03	ESCALAS: INDICADA	DATA: 03/09/2021
TÍTULO IMPLANTAÇÃO	LOCAL DA OBRA LONDRIANA - PR		
PROPRIETÁRIO: PREFEITURA DO MUNICÍPIO DE LONDRIANA	CPF / CNPJ: 75-771-477/0001-70	INSCRIÇÃO NO IPTU: ---	

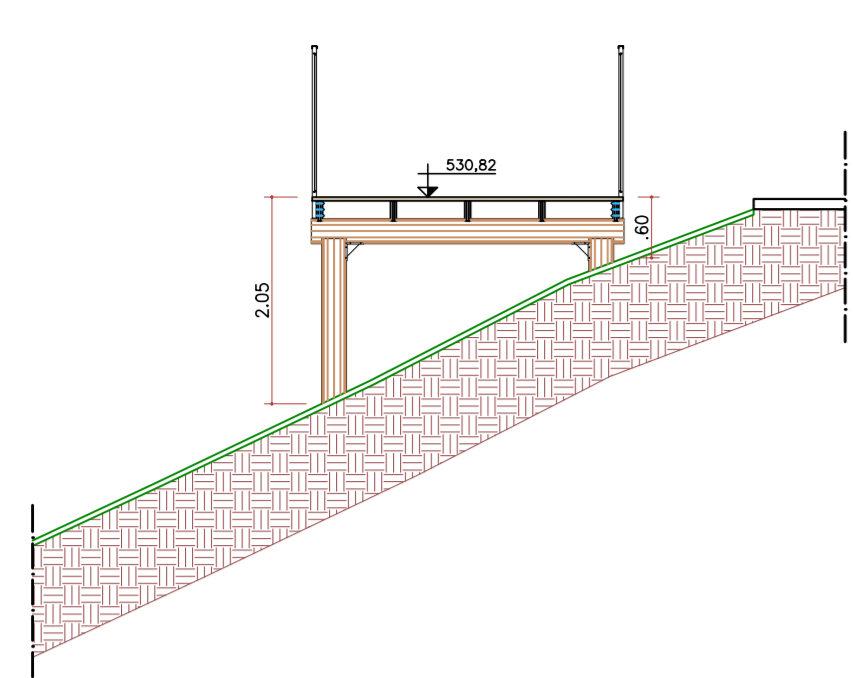

SEÇÃO 1+3,65
ESCALA 1:75

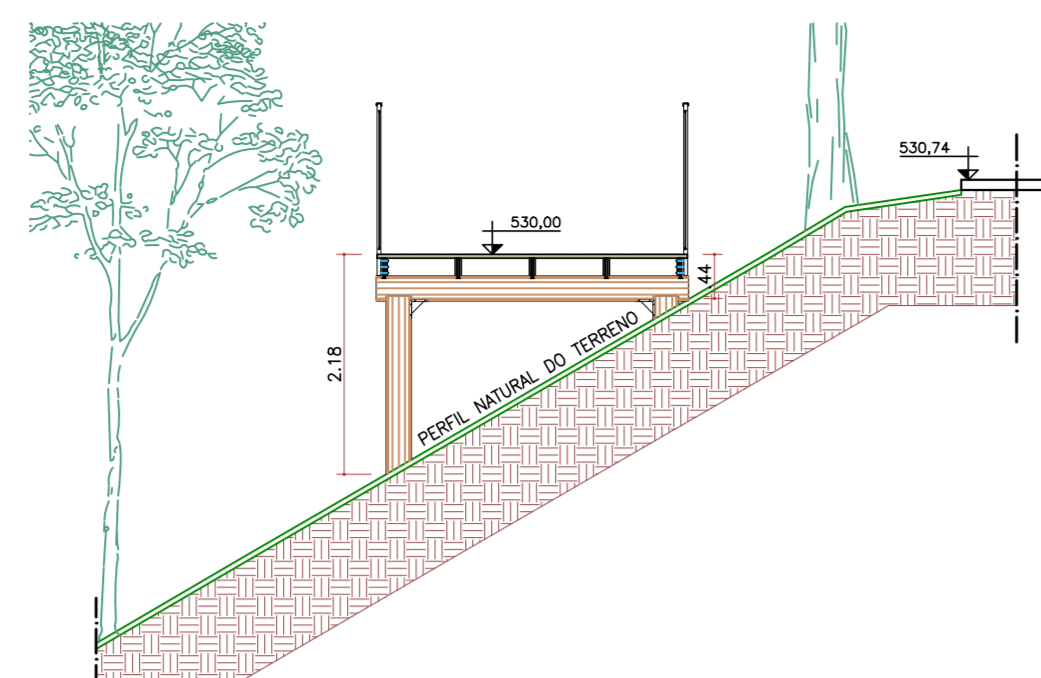

SEÇÃO 2 (1+15,321)
ESCALA 1:75

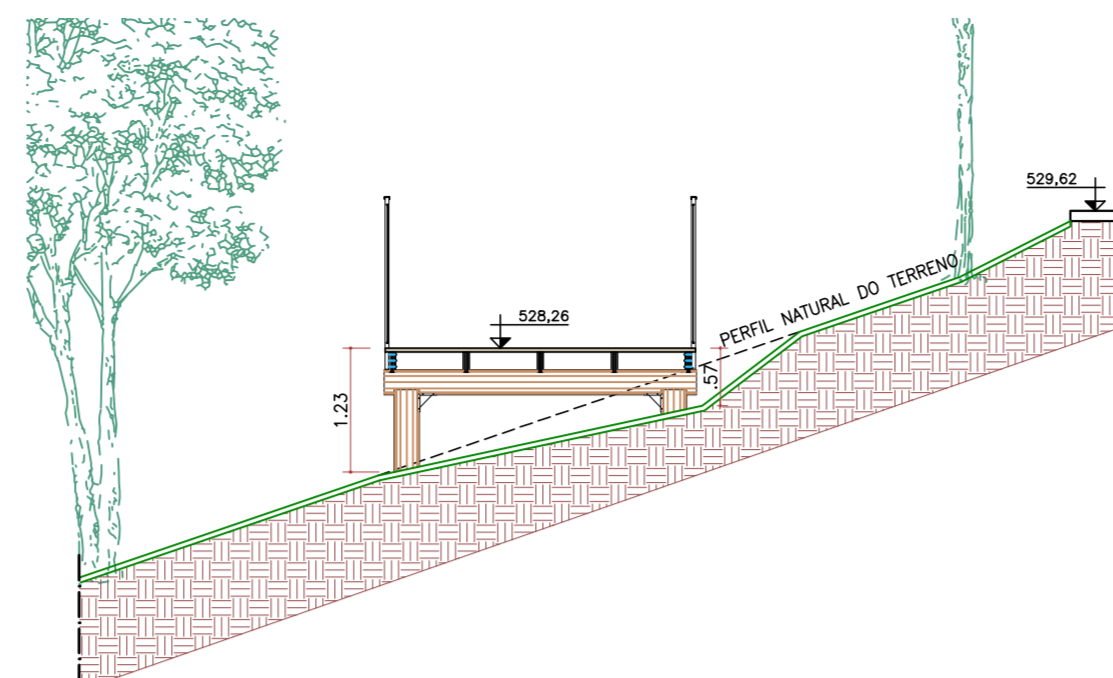

SEÇÃO 3
ESCALA 1:75

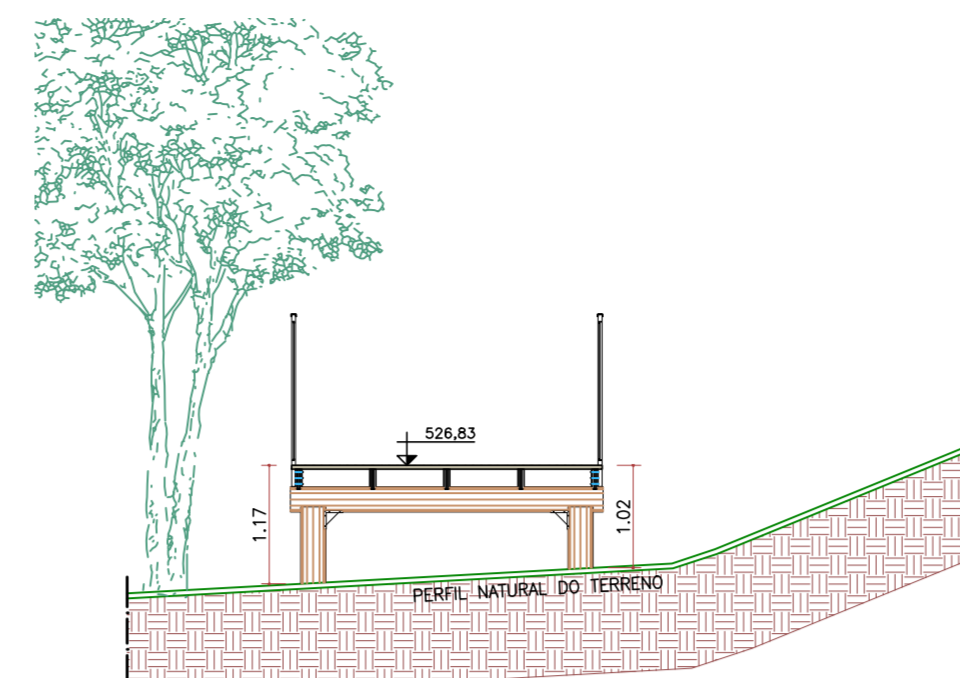

SEÇÃO 4 (3+20,52)
ESCALA 1:75

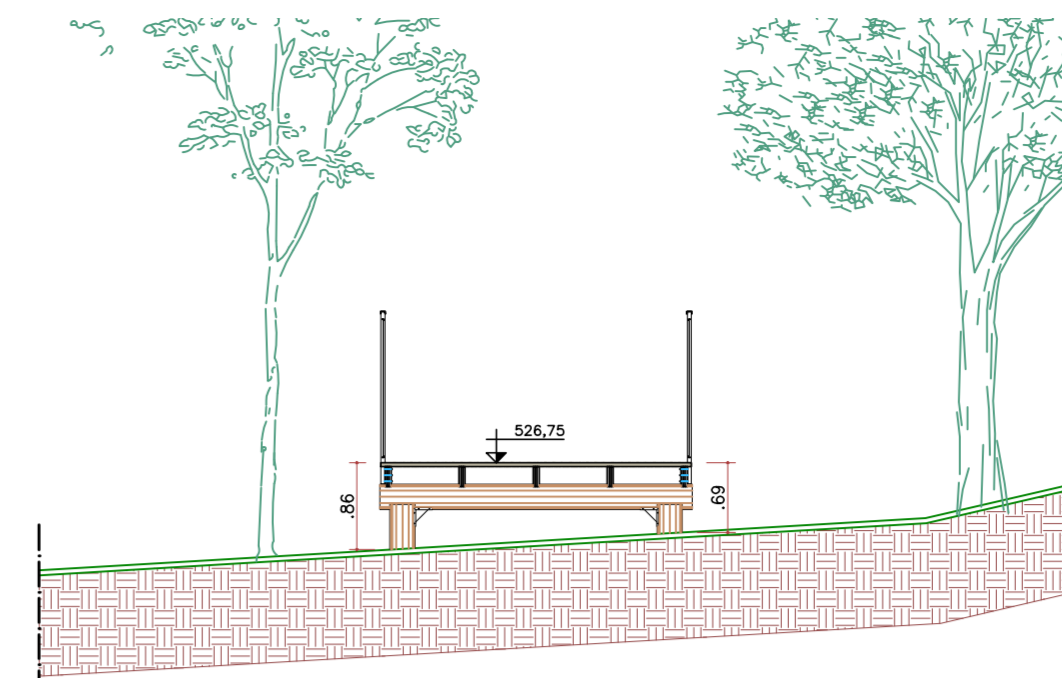

SEÇÃO 5 (3+34,96)
ESCALA 1:75

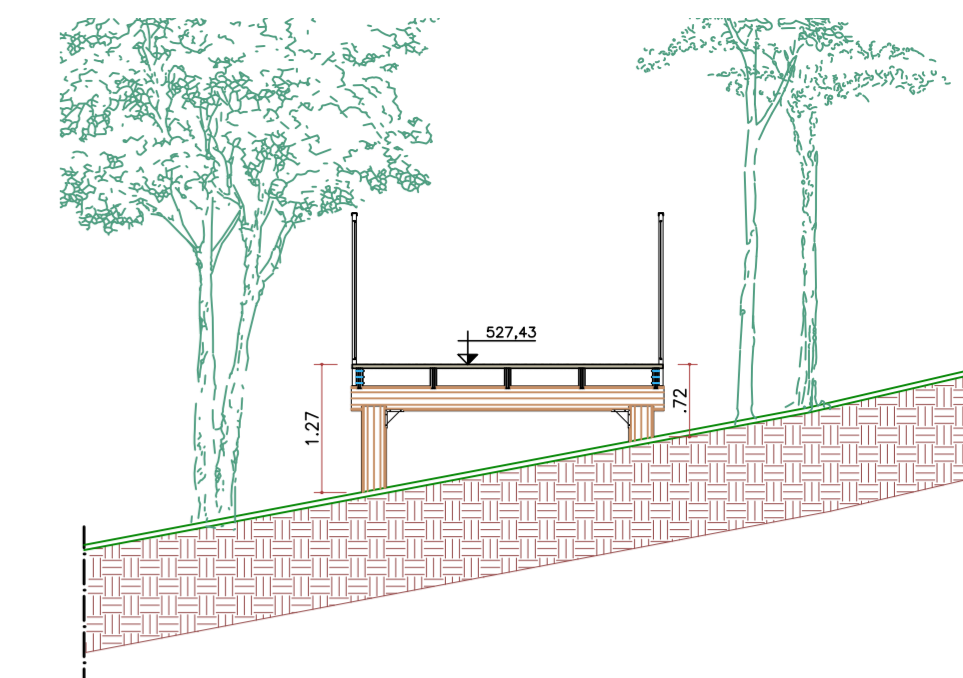

SEÇÃO 6
ESCALA 1:75

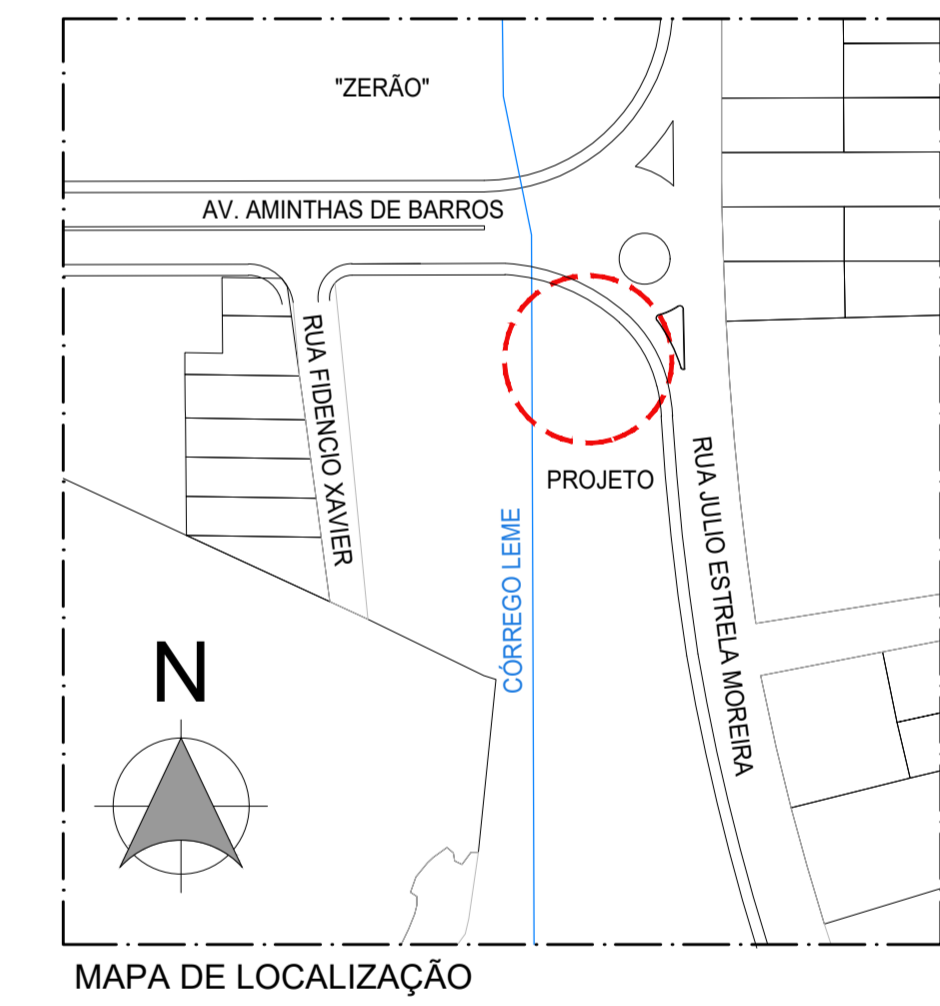

IMPLANTAÇÃO
ESCALA 1:200

ESPECIFICAÇÃO DOS ACABAMENTOS

- RÉGUA PARA REVESTIMENTO DO DECK EM EUCALIPTO AUTOCLAVADO, 10CM DE LARGURA E 3,0CM DE ESPESURA, COM APLICAÇÃO DE STAIN COM PROTEÇÃO UV NA COR IMBUÍA
- PERFIS METÁLICOS COM PINTURA ESMALTE SINTÉTICO NA COR PRETO ACETINADO

LEGENDA

- ÁRVORE EXISTENTE
- ÁRVORE A RETIRAR 2 UNIDADES

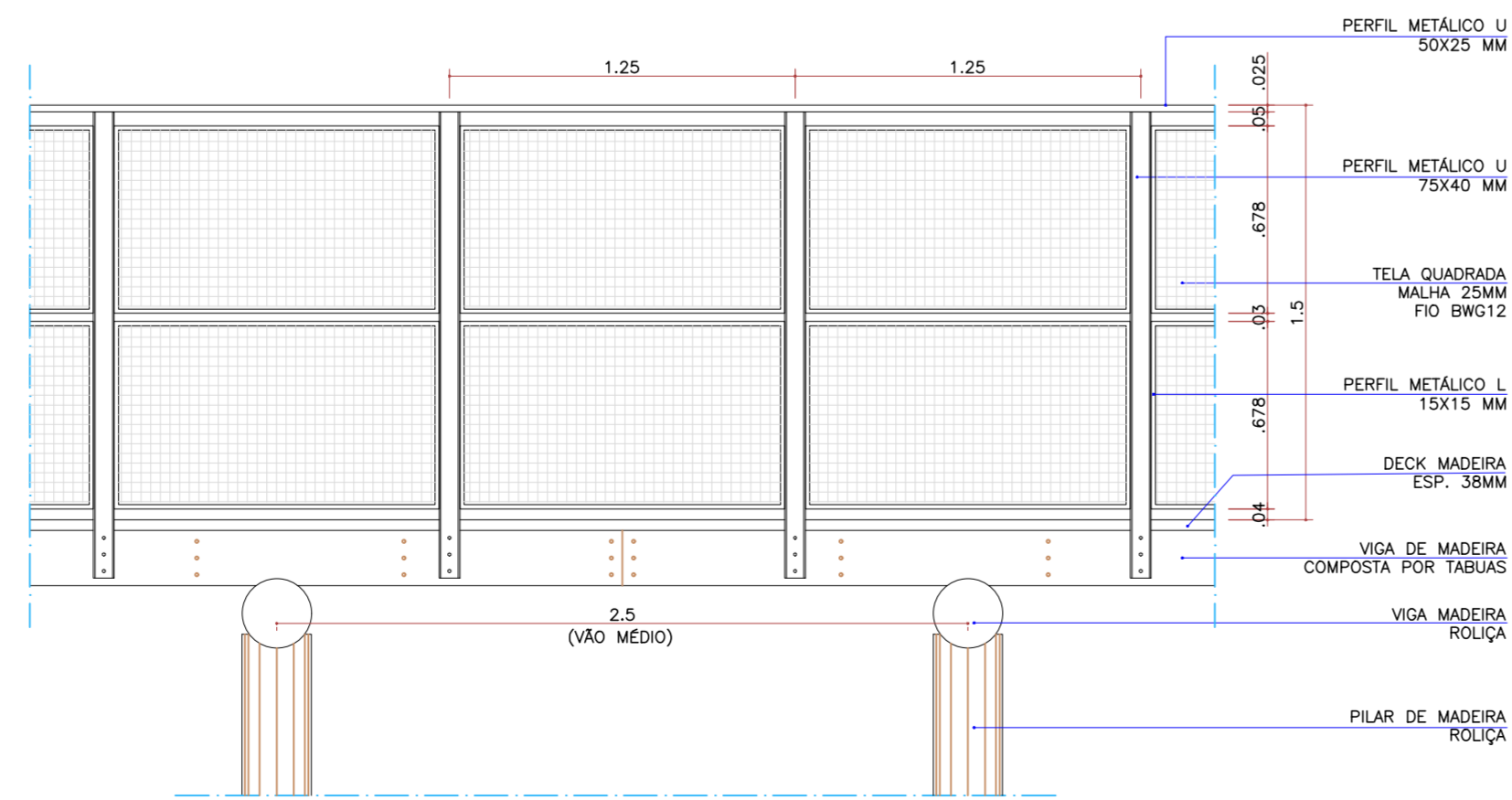

VISTA LATERAL - CICLOVIA
ESCALA 1:25

ESPECIFICAÇÃO DAS MADEIRAS: EUCALIPTO AUTOCLAVADO COM APLICAÇÃO DE STAIN COM PROTEÇÃO UV, COR IMBUÍA

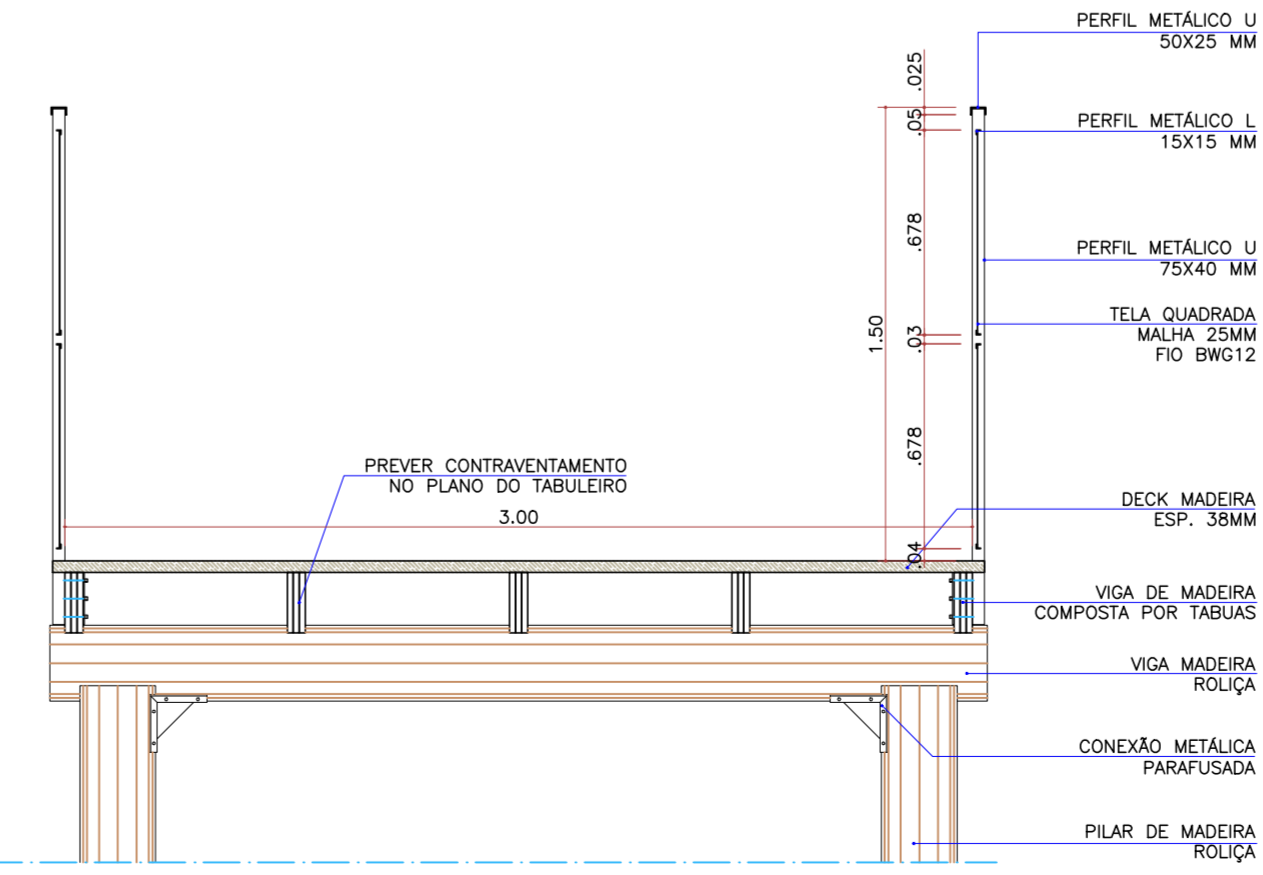

SEÇÃO - CICLOVIA
ESCALA 1:25

NOTAS

- AS PISTAS DE CAMINHADA TERÃO ACESSIBILIDADE PARA PORTADORES DE NECESSIDADES ESPECIAIS CONFORME NBR 9050 E SERÃO EXECUTADAS EM CONCRETO COM ACABAMENTO LISO E VASSOURADO (ANTIDERRAPANTE).
- AS COTAS PREVALECEM SOBRE O DESENHO.
- CONFERIR MEDIDAS IN LOCO NA ETAPA DE LOCAÇÃO DA OBRA.
- EM CASO DE DÓVIDAS OU DIVERGÊNCIAS CONTACTAR O ARQUITETO.

REVISÃO	DATA	ALTERAÇÕES

INSTITUTO DE PESQUISA E PLANEJAMENTO URBANO DE LONDRINA
DIRETORIA DE PROJETOS

Presidente Castelo Branco, 570, Jardim Presidente | (43) 3372-8400 | CEP: 86061-335 | LONDRINA - PR

<p>IPPUL</p> <p>Diretor Presidente Tadeu Felismino</p>	<p>Gerente de Projetos Urbanísticos e Edificações Sandra Martelli Takahashi</p>	<p>Arquivo</p> <p>Nº Requerimento Pedido verbal (Governo) Estagiário (s)</p>
---	---	--

AUTOR DO PROJETO

KAIO HENRIQUE SUZUKI
ARQUITETO E URBANISTA
CRL 48839/S-S

PROJETO ANTEPROJETO DO DECK DE MADEIRA DO LAGO IGAPÓ I	PRANCHA Nº: E02/03	ESCALAS: INDICADA	DATA: 03/09/2021
TÍTULO IMPLANTAÇÃO E DETALHES CICLOVIA RUA AMINHTAS E LAGO IGAPÓ I	LOCAL DA OBRA: LONDRINA - PR	CPF / CNPJ: 75-771-477/0001-70	INSCRIÇÃO NO IPTU: ---
PROPRIETÁRIO: PREFEITURA DO MUNICÍPIO DE LONDRINA			

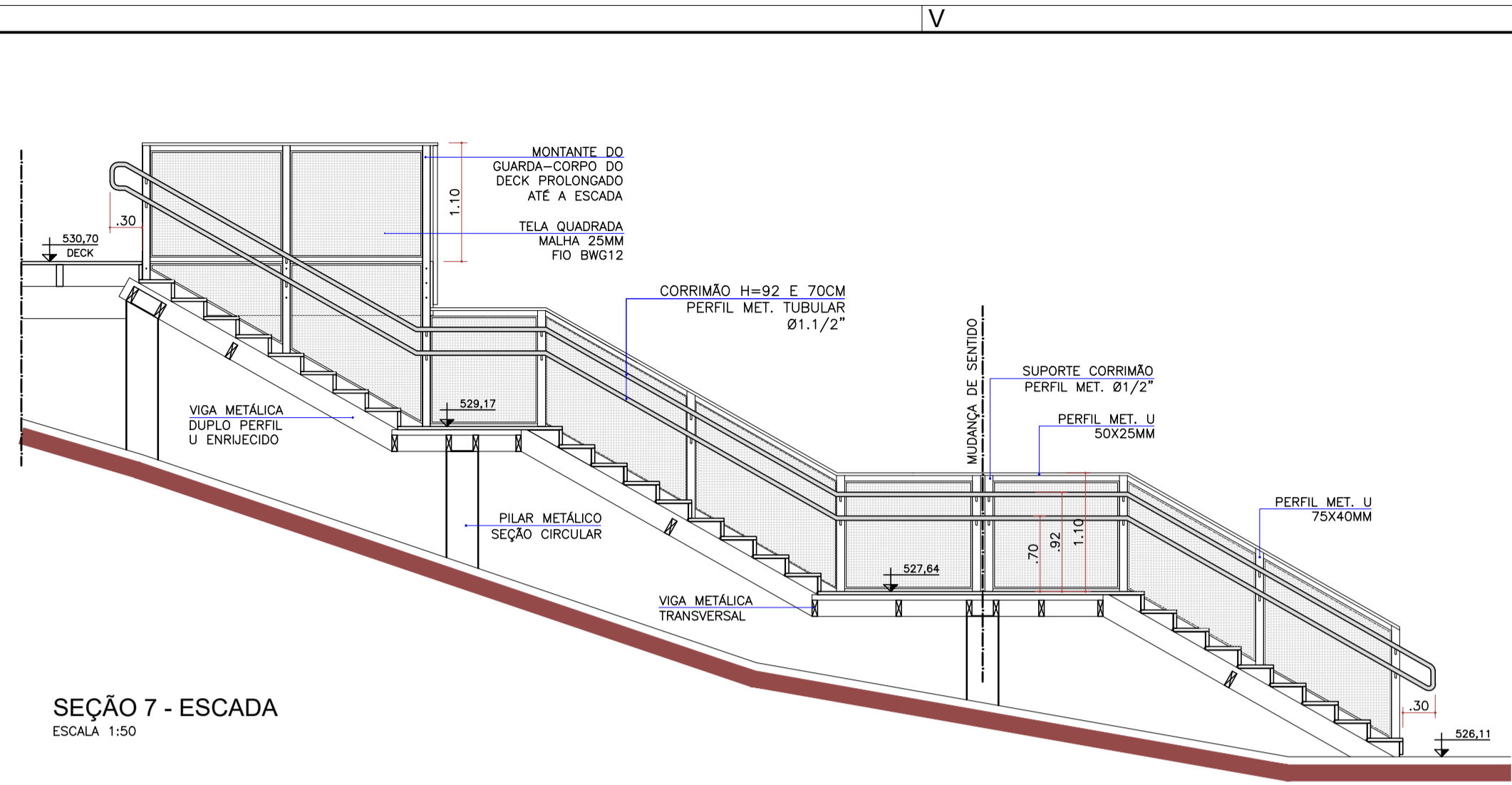

SEÇÃO 7 - ESCADA
ESCALA 1:50

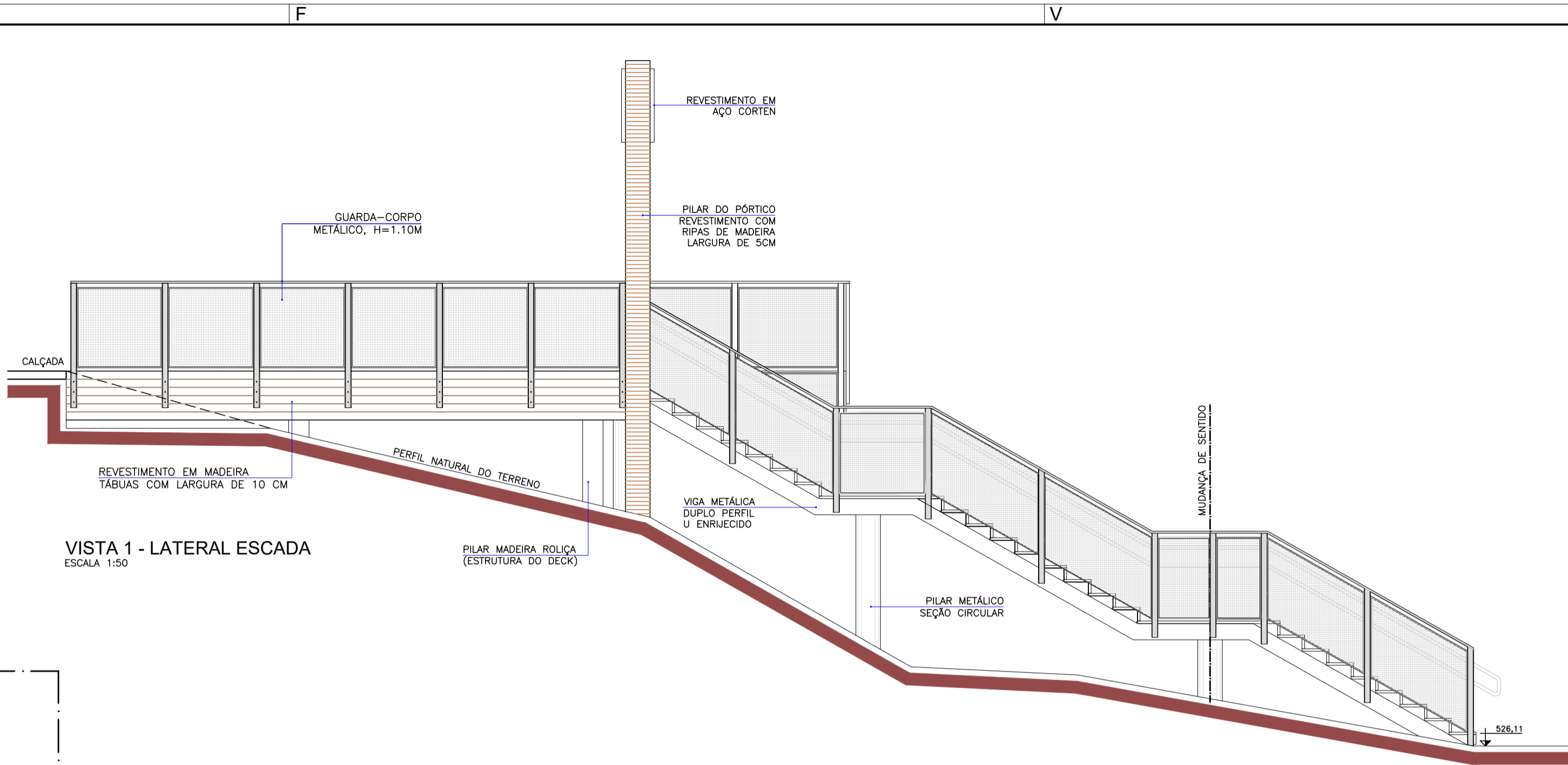

VISTA 1 - LATERAL ESCADA
ESCALA 1:50

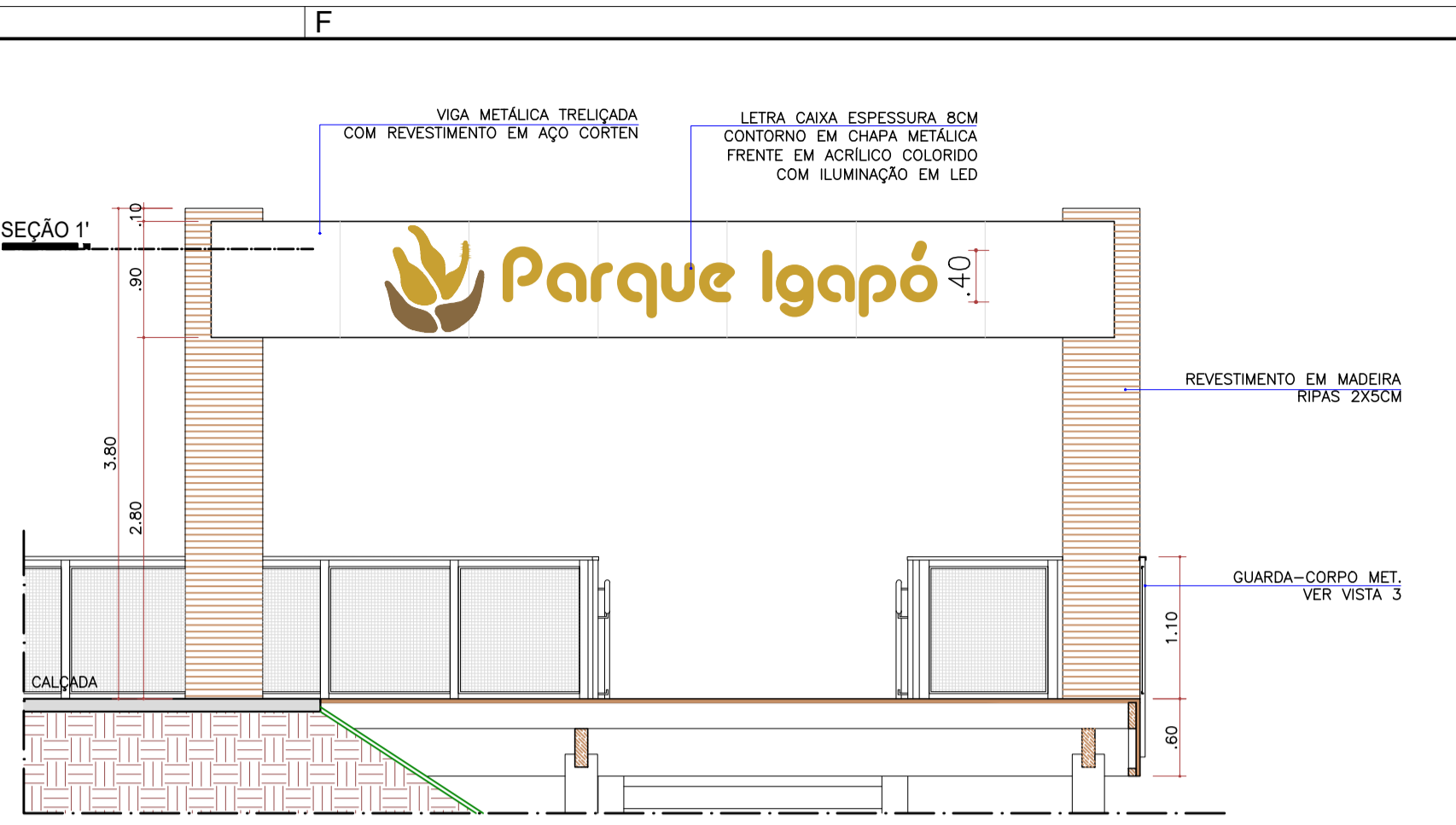

VISTA 2 - PÓRTICO
ESCALA 1:50

REFERÊNCIA DE CORES PARA O ACRÍLICO:
135,105,65 (MARRON) 200,160,50 (AMARELO)

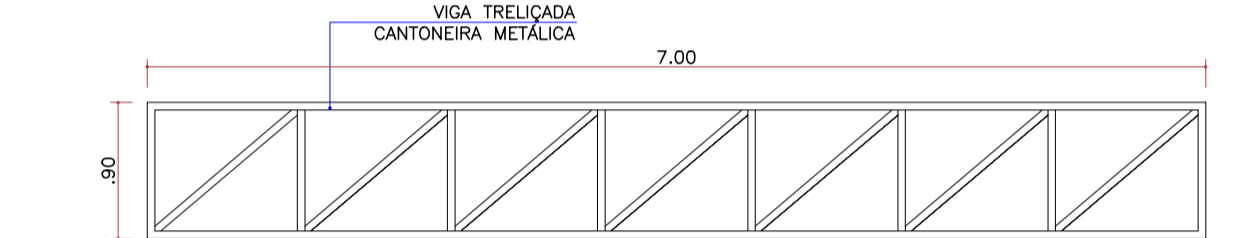

VISTA ESTRUTURA VIGA TRELICADA
ESCALA 1:50

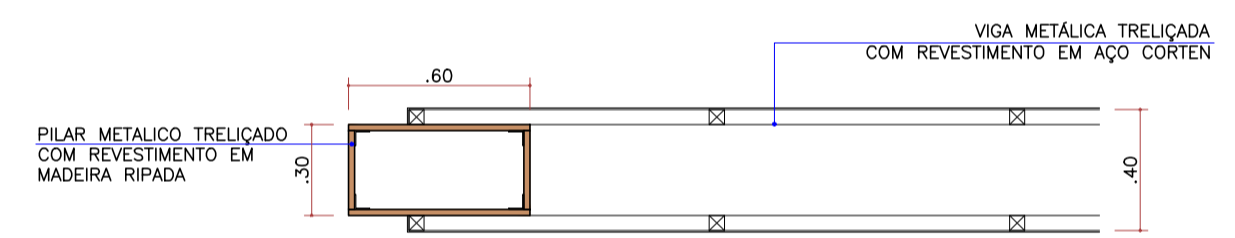

SEÇÃO 1' - PILAR E VIGA TRELICADA
ESCALA 1:25

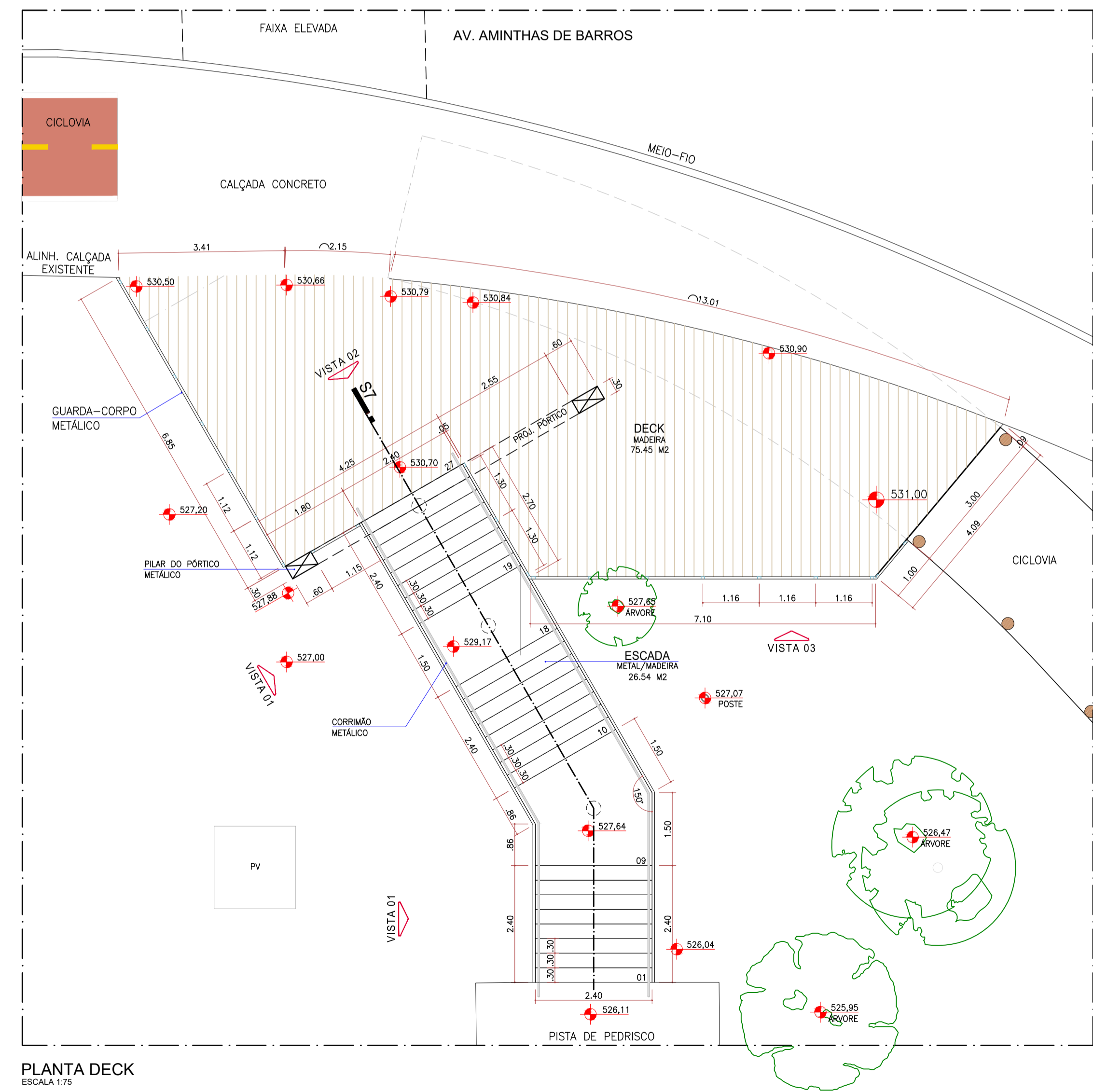

PLANTA DECK
ESCALA 1:75

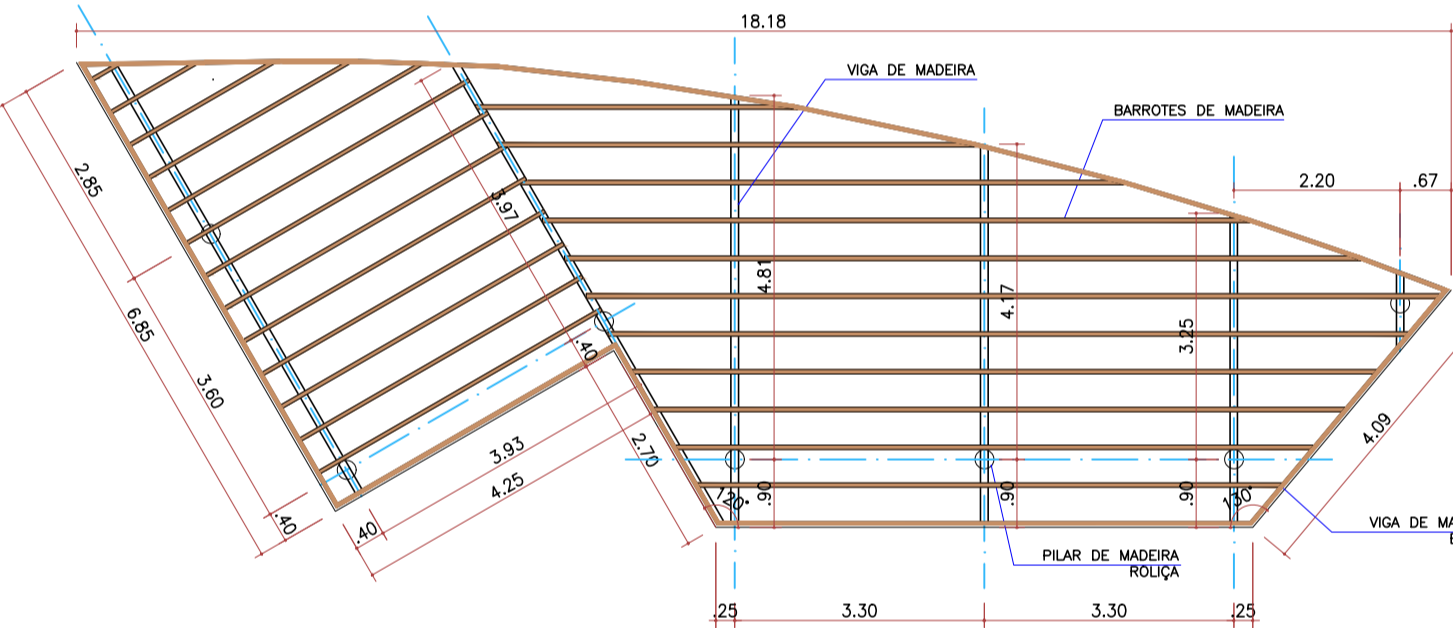

MODULAÇÃO SUBESTRUTURA DECK
ESCALA 1:100

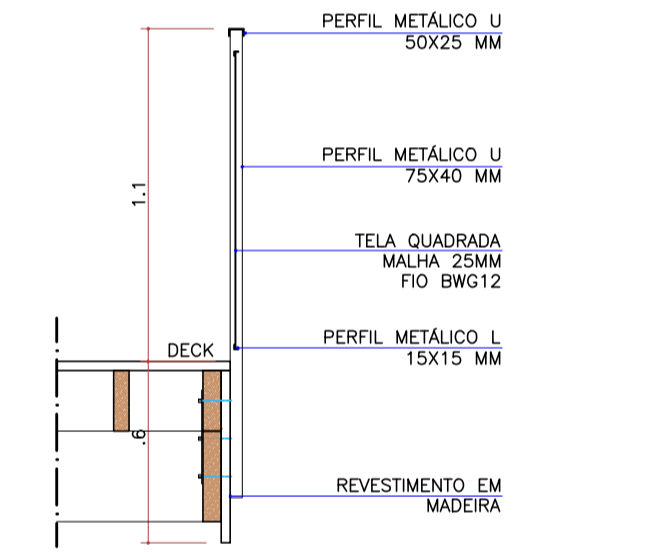

SEÇÃO GUARDA-CORPO MIRANTE
ESCALA 1:25

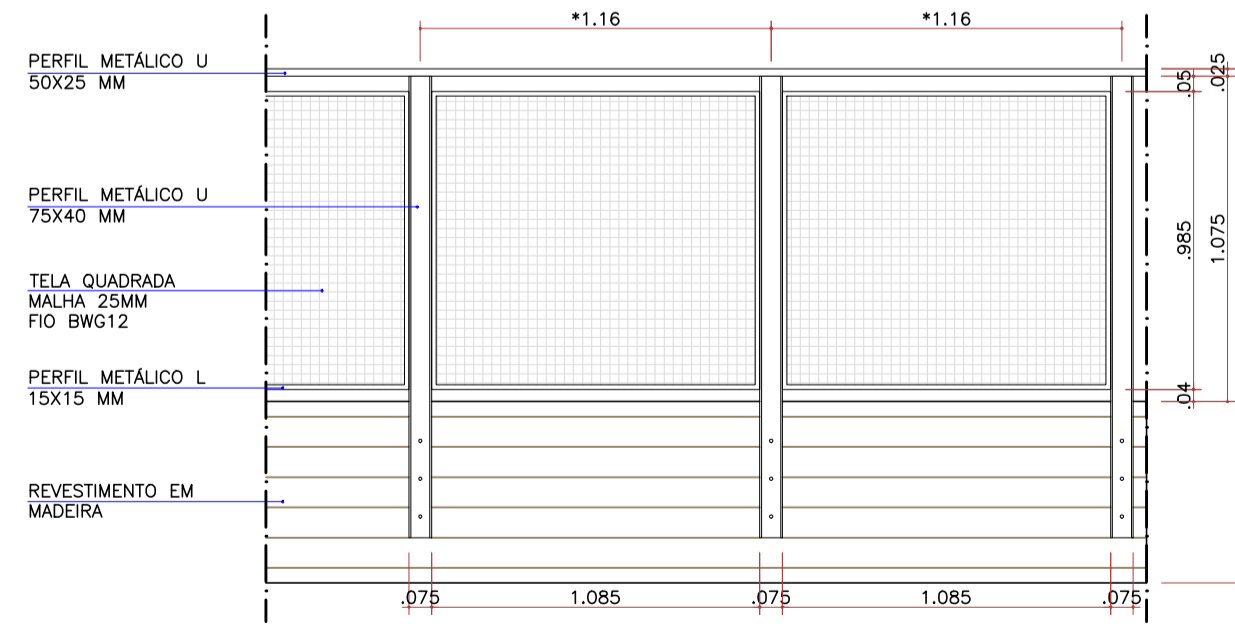

VISTA 3 - EXTERNA GUARDA-CORPO MIRANTE
ESCALA 1:25

* VER COTAS DE MODULAÇÃO NA IMPLANTAÇÃO
PERFIS METÁLICOS E TELA QUADRADA COM PINTURA ESMALTE SINTÉTICO COR PRETO ACETINADO

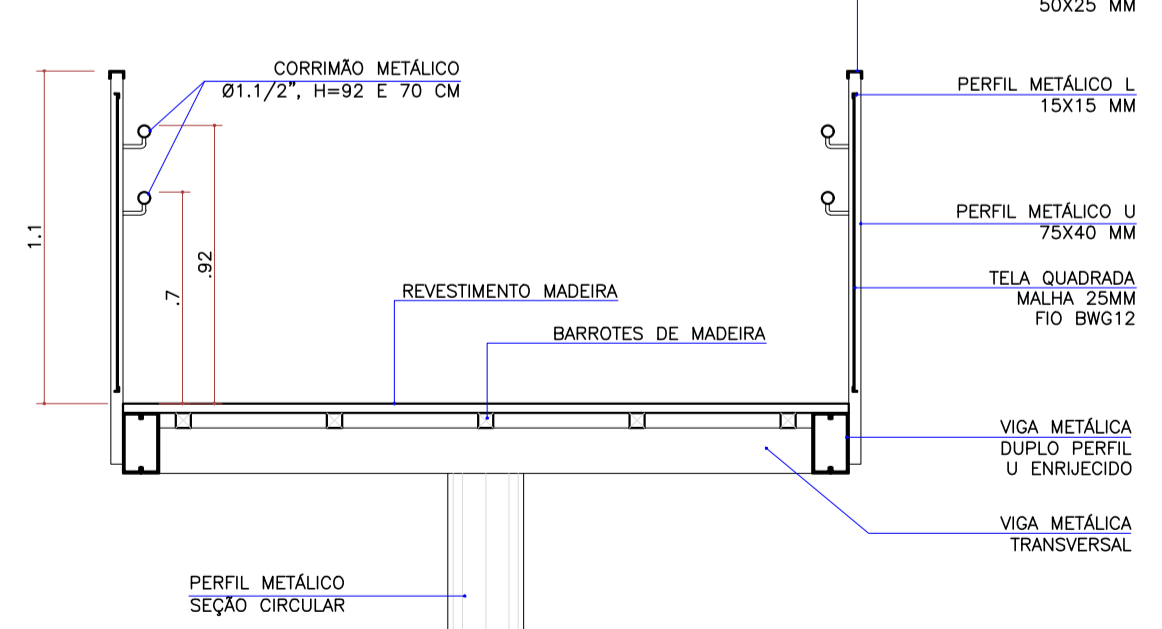

SEÇÃO ESCADA
ESCALA 1:25

ESPECIFICAÇÃO DAS MADEIRAS: EUCALIPTO AUTOCLAVADO COM APLICAÇÃO DE STAIN COM PROTEÇÃO UV, COR IMBUIA.

ESPECIFICAÇÃO DOS ACABAMENTOS	
-	RÉGUA PARA REVESTIMENTO DO DECK EM EUCALIPTO AUTOCLAVADO, 10CM DE LARGURA E 3.8CM DE ESPESSURA, COM APLICAÇÃO DE STAIN COM PROTEÇÃO UV NA COR IMBUIA
-	PERFIS METÁLICOS COM PINTURA ESMALTE SINTÉTICO NA COR PRETO ACETINADO

NOTAS	
-	AS PISTAS DE CAMINHADA TERÃO ACESSIBILIDADE PARA PORTADORES DE NECESSIDADES ESPECIAIS CONFORME NBR 9050 E SERÃO EXECUTADAS EM CONCRETO COM ACABAMENTO LISO E VAUSSOURADO (ANTIDERRAPANTE).
-	AS COTAS PREVALECEM SOBRE O DESENHO.
-	CONFIRAR MEDIDAS IN LOCO NA ETAPA DE LOCAÇÃO DA OBRA.
-	EM CASO DE DÚVIDAS OU DIVERGÊNCIAS CONTACTAR O ARQUITETO.

REVISÃO	DATA	ALTERAÇÕES

INSTITUTO DE PESQUISA E PLANEJAMENTO URBANO DE LONDRINA DIRETORIA DE PROJETOS			
Presidente Castelo Branco, 570. Jardim Presidente (43) 3372-8400 CEP: 86061-335 LONDRINA - PR			
Diretor Presidente Tadeu Felismino	Gerente de Projetos Urbanísticos e Edificações Sandra Martelli Takahashi	Arquivo	
Diretor de Projetos Gilmar Domingues Pereira	Gerente de Levantamento em Campo e Apoio Robson Naoto Shimizu	Nº Requerimento Pedido verbal (Governo) Estatutário (R) ...	
AUTOR DO PROJETO KAVO HENRIQUE SUZUKI ARQUITETO E URBANISTA CAU A88388-3			
PROJETO ANTEPROJETO DO DECK DE MADEIRA DO LAGO IGAPÓ I	PRANCHA Nº: E03/03	ESCALAS: INDICADA	DATA: 03/09/2021
TÍTULO: DETALHES MIRANTE		LOCAL DA OBRA: LONDRINA - PR	
PROPRIETÁRIO: PREFEITURA DO MUNICÍPIO DE LONDRINA		CPF / CNPJ: 75-771-477/0001-70	INSCRIÇÃO NO IPTU: ---